

# Wie is het?

de “chain of title”

activate  
your  
ideas



**Annelies de Bosch Kemper**  
Attorney-at-law, Senior Associate  
[a.deboschkemper@vo.eu](mailto:a.deboschkemper@vo.eu)

# Het grote plaatje

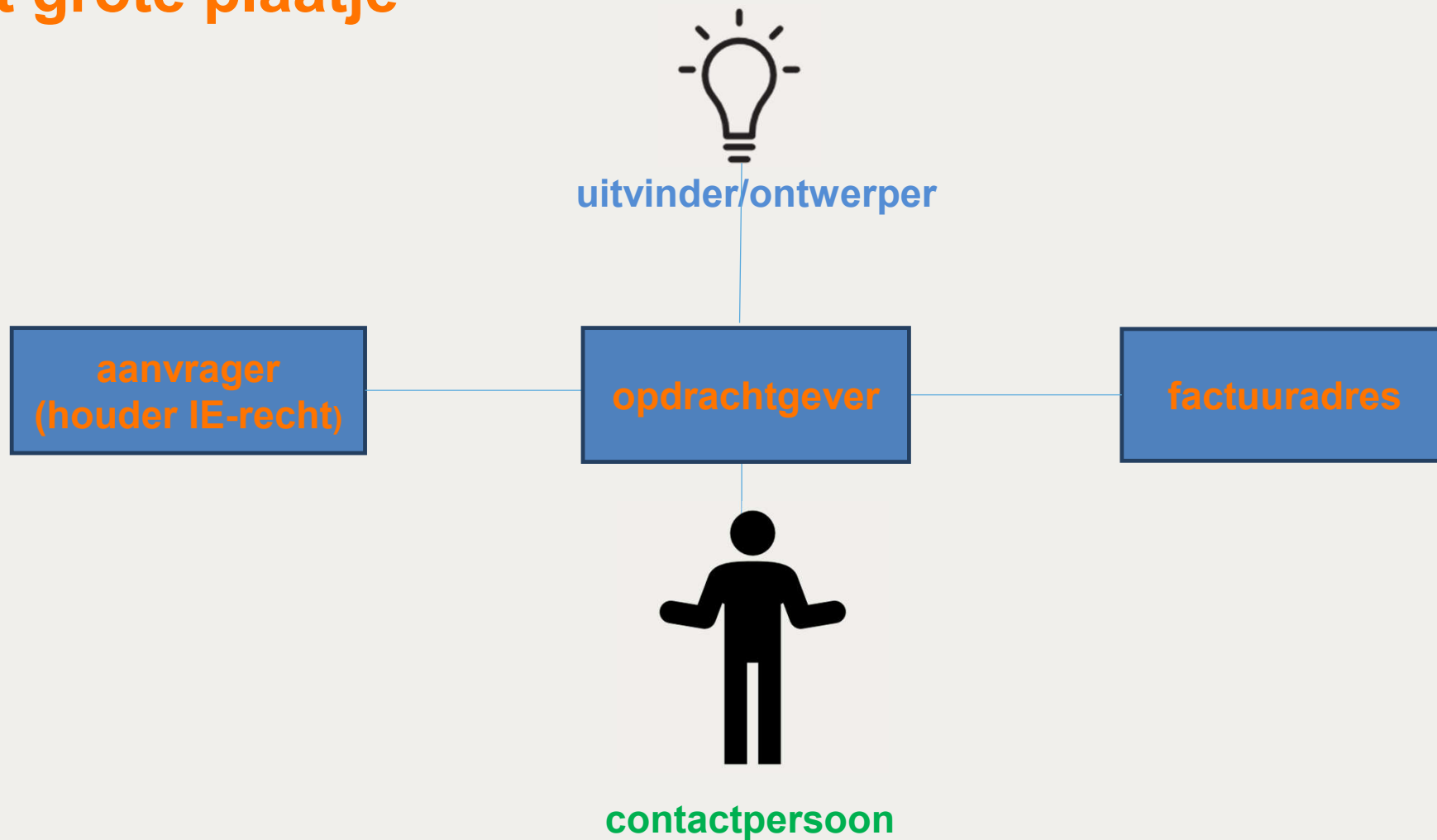

# Dus dit plaatje?

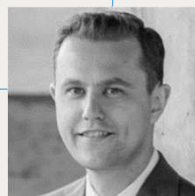

# Het grote plaatje

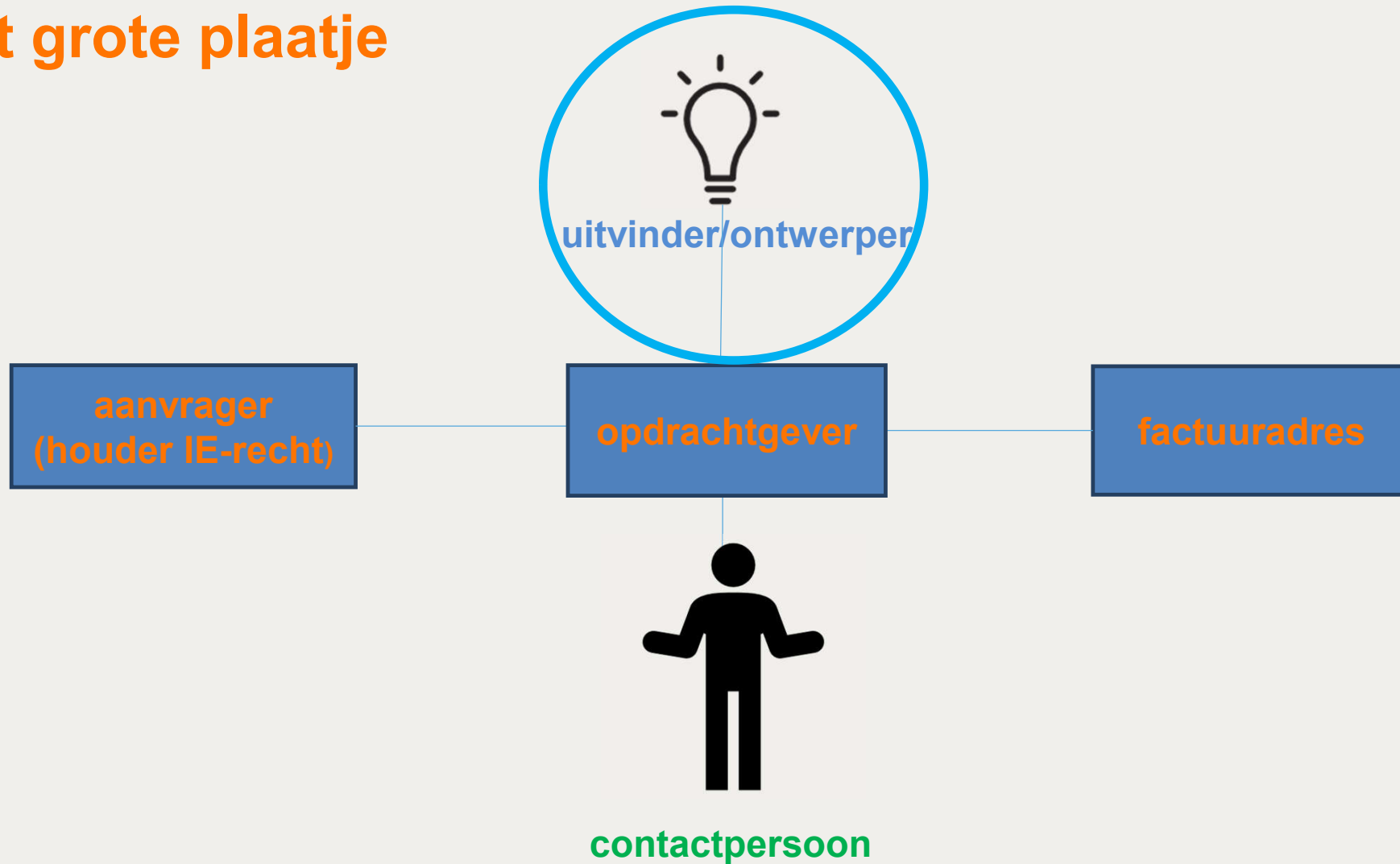

## De uitvinder/ontwerper

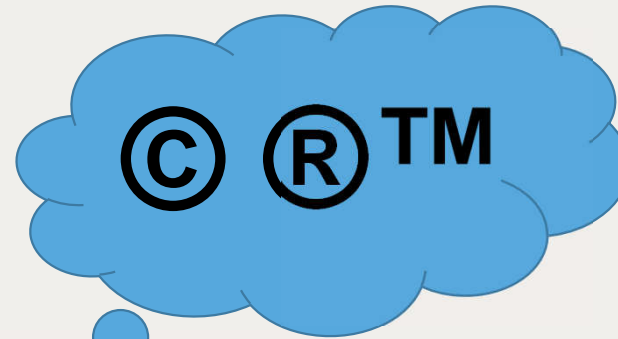
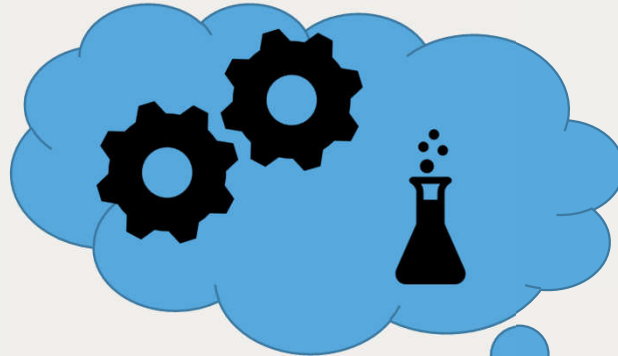

vlees en bloed:

uitvinder/ontwerper is - behoudens uitzondering - de rechthebbende

hoe zit het met merkenrecht?

let op bijzondere regels studenten (richtsnoer IER en Studenten)

de belangrijkste uitzonderingen:

- in dienst/werkgeversrecht aard dienstbetrekking
- in opleiding
- onderwijsinstelling (geen uitzondering aard werkzaamheden)

(o.a. art 6-8 Aw, 3.8 BVIE en 12 Row)

## De uitvinder/ontwerper



- positie uitvinder/ontwerper bijv. in loondienst?
- zo ja, met wie is de band opdrachtgever, de aanvrager of elders?
- tijdlijn: overdracht van A) de aanspraak op octrooi of B) van het recht op de (ingediende) aanvraag of C) van het recht op het (verleende) octrooi?

# Het grote plaatje



uitvinder/ontwerper

V wat is de relatie tussen de uitvinder en de aanvrager

V zijn er een of meer overdrachten nodig?

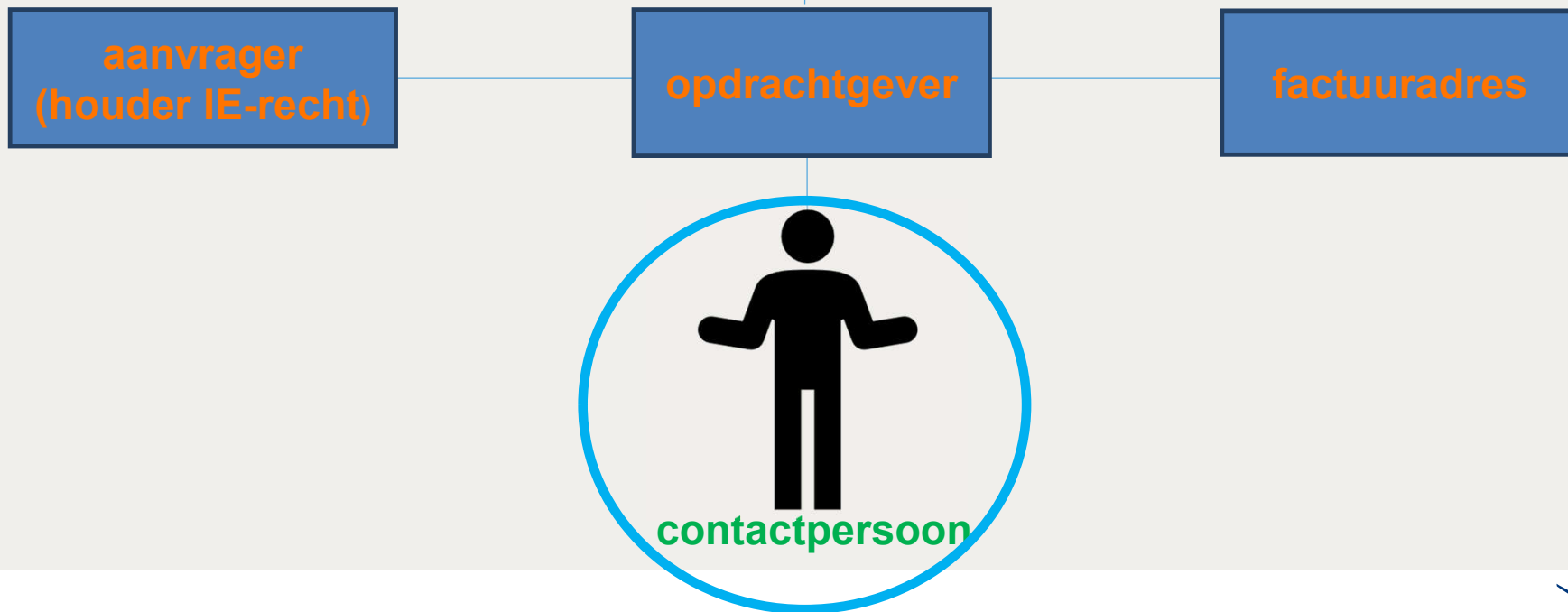

# De contactpersoon

## Bestuurders

Naam	Custers - van Spronsen, Melanie
Geboortedatum	28-04-1971
Datum in functie	23-04-2015 (datum registratie: 27-07-2015)
Titel	Secretaris
Bevoegdheid	Gezamenlijk bevoegd (met andere bestuurder(s), zie statuten)

^ Laat minder zien

Naam	Loef, Richard
Geboortedatum	03-09-1985
Datum in functie	25-06-2020 (datum registratie: 09-07-2020)
Titel	Penningmeester
Bevoegdheid	Gezamenlijk bevoegd (met andere bestuurder(s), zie statuten)

contactpersoon

- ✓ relatie op de factuuradres
- ✓ vertegenwoordiger
- ✓ volmacht



# Het grote plaatje



✓ wat is de relatie tussen de uitvinder en de aanvrager

✓ zijn er een of meer overdrachten nodig?

uitvinder/ontwerper



✓ relatie opdrachtgever/aanvrager/factuuradres duidelijk?

✓ vertegenwoordigingsbevoegdheid helder?

✓ volmacht vereist?

contactpersoon

# Aanvrager/opdrachtgever

Waarom wordt geadviseerd dit uit elkaar te trekken?

- aansprakelijkheid
- flexibiliteit
- management van IE-rechten

# Het grote plaatje

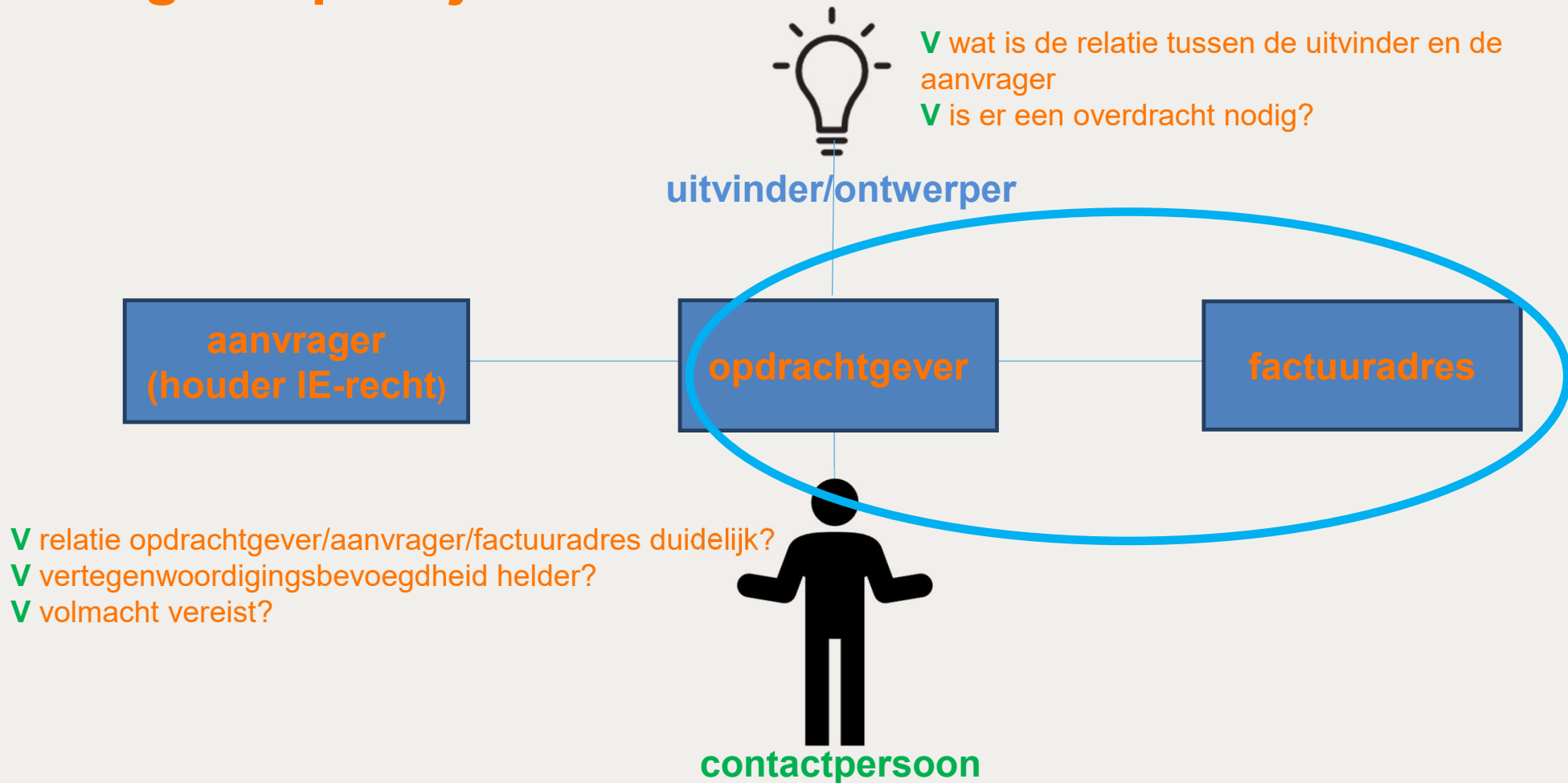

# Factuuradres

Hoezo een afwijkend factuuradres?

- fiscaal/financieel
- licentie

# Aanvrager/opdrachtgever/factuuradres

Waarom is dit voor een IE-dienstverlener soms best vervelend?

- instructie
- communicatie
- overdracht/opzegging/veranderingen

# Aanvrager/opdrachtgever/factuuradres



✓ wat is de relatie tussen de uitvinder en de aanvrager

✓ is er een overdracht nodig?

uitvinder/ontwerper

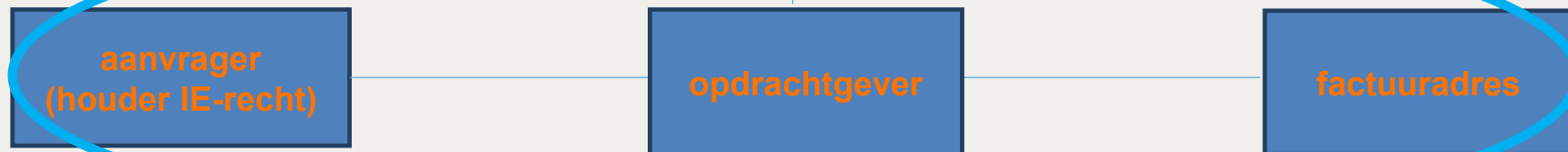

✓ relatie opdrachtgever/aanvrager/factuuradres duidelijk?

✓ vertegenwoordigingsbevoegdheid helder?

✓ volmacht vereist?

✓ relatie opdrachtgever/aanvrager factuuradres duidelijk?

✓ vertegenwoordigings/instructie-bevoegdheid geregeld?

✓ is er een overdracht nodig?

contactpersoon

# Samenwerking

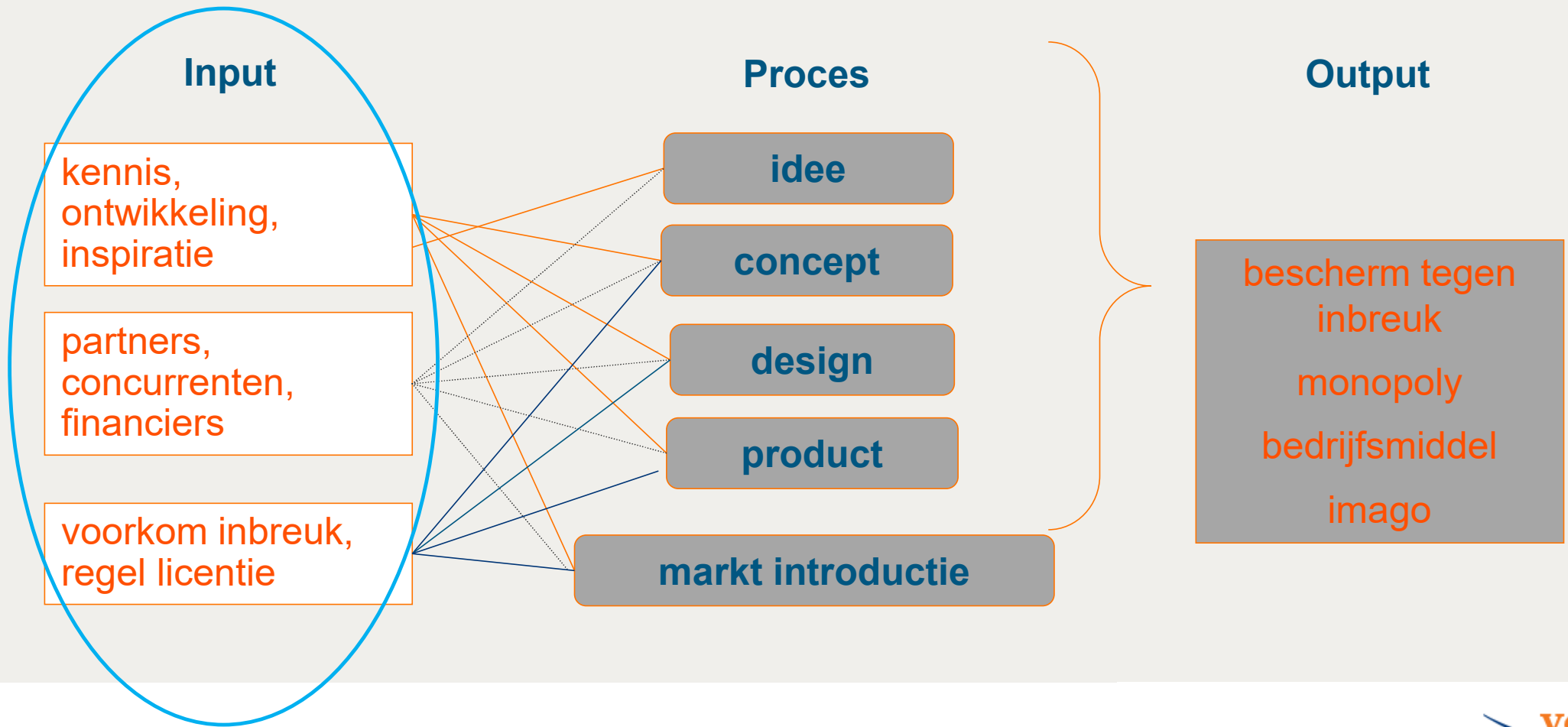

# Samenwerking

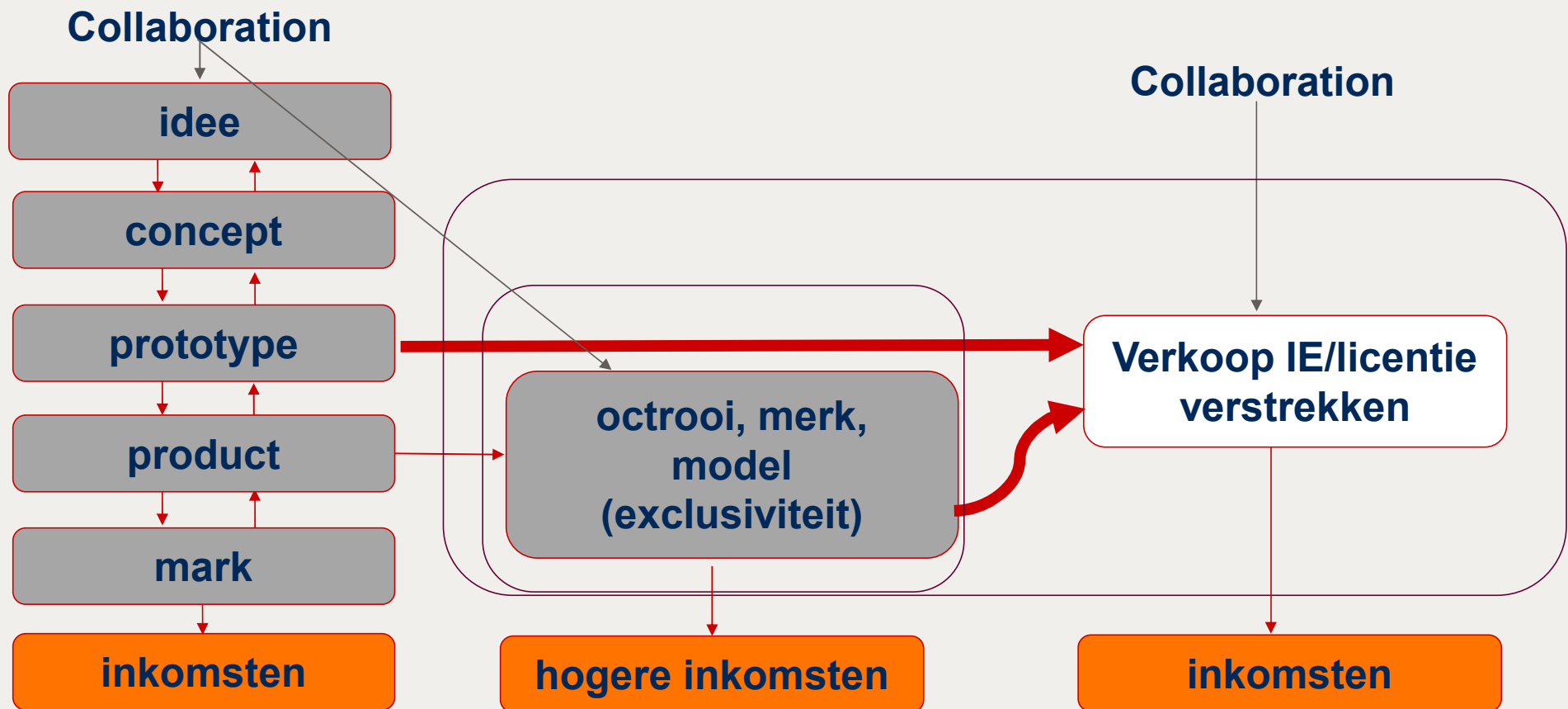



# Samenwerking

alleen de houder (houders):

- beslissen over prosecutie/validatie
- zijn (hoofdelijk) aansprakelijk voor jaartaksenbetaling
- kunnen licenties verstrekken
- kunnen inbreuk acties starten (en toestemming geven voor indirecte inbreuk)
- kunnen rechten bezwaren (pandrecht vestigen)
- beslissen over voortzetting

in een patent cooperation agreement kunnen er afwijkende afspraken worden gemaakt en licentienemers (zeker als ze exclusief zijn) kunnen ook een positieve hebben



Vragen?

activate  
your  
ideas



**Annelies de Bosch Kemper**  
Attorney-at-law, Senior Associate  
[a.deboschkemper@vo.eu](mailto:a.deboschkemper@vo.eu)

# Lunch

voorbeelden

activate  
your  
ideas



**Annelies de Bosch Kemper**  
Attorney-at-law, Senior Associate  
[a.deboschkemper@vo.eu](mailto:a.deboschkemper@vo.eu)



# De praktijk

voorbeelden

activate  
your  
ideas



**Annelies de Bosch Kemper**  
Attorney-at-law, Senior Associate  
[a.deboschkemper@vo.eu](mailto:a.deboschkemper@vo.eu)

# Vermogensrechtelijke aspecten

3:1 BW goederen zijn alle zaken en alle vermogensrechten

IE-rechten zijn vermogensrechten

overeenkomsten- of beter verbintenissenrecht (boeken 6 en 7) wordt mede beheerst door het algemenere vermogensrecht (boek 3)

specifieke IE-wetgeving is internationaal (verdragen), vermogensrecht is nationaal

# Overdracht en levering

## Overdracht

- levering, krachtens geldige titel en door beschikkingsbevoegde (3:83 BW)
- de titel is 9 van de 10 keer koop
- koop is een tweezijdige rechtshandeling
- Koop: ene partij geeft de zaak de andere is verplicht de prijs in geld te betalen (7:1 BW)

## Levering

- akte (o.a. 2 Aw, 2.31 lid 2 a en 3,25 lid 2 a BVIE, 65 ROW)
- bij octrooi ook expliciete aanvaarding (65 ROW)

# Overdracht en levering

wanneer?

overdracht van

A) de aanspraak op octrooi

B) van recht op de (ingediende) aanvraag

C) van (verleend) octrooirecht?

A) niet geregeld in ROW maar in art 3:95 BW: goederen worden geleverd door een daartoe bestemde akte

B) & C) art 3:95 én art 65 ROW akte + aanvaarding

# Volmacht

uitdrukkelijk of stilzwijgend  
algemeen of bijzonder (reikwijdte)

schijn: als je op basis van een verklaring of gedraging van de opdrachtgever/vertegenwoordigde redelijkerwijs mag aannemen dat er een volmacht is, ben je beschermd

gevolmachtigde staat in voor de omvang

einde

- door dood/curatele/faillissement
- herroeping/opzegging



# Patent database: 296 hits

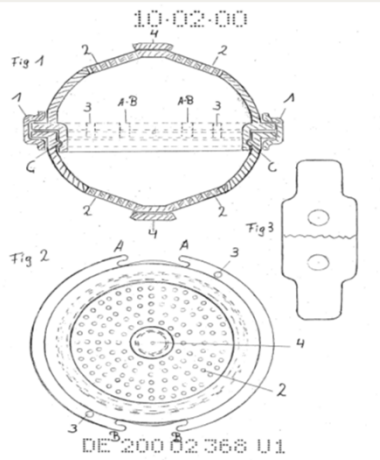

(10) DE 203 11 164 U1 2004.06.09  
tschland  
nd Markenamt

## Gebrauchsmusterschrift

(51) Int. Cl. 7: D06F 7/00

itt: 09.06.2004

bers:  
enburg, DE

iben sind den vom Anmelder eingereichten Unterlagen entnommen  
ichmaschine  
ischen von Krawatten in  
enzeichnet dass diese  
ide besteht.

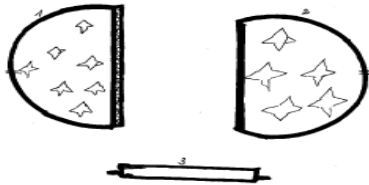

US 2002/0162838 A1  
(19) United States  
(12) Patent Application Publication (10) Pub. No.: US 2002/0162838 A1  
(43) Pub. Date: Nov. 7, 2002  
(21) Inventor: C. Mark Langford, Greenville, SC  
(51) Int. Cl. 7: B65D 6/28, B65D 8/18  
(52) U.S. Cl. 2001  
(53) Publication Classification  
(54) SOCK WASHING DEVICE  
(55) Filed: May 1, 2001  
(56) References: C. Mark Langford, Greenville, SC  
(57) Abstract: A non-collapsible laundry container for drying socks or fabric items has a number of two mesh body parts which are connected by a connector. The container is designed so that a mold can be used to manufacture the body parts.

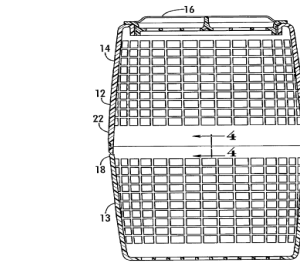

U.S. Patent Jun. 1, 2004 Sheet 4 of 5 US 6,742,683 B1

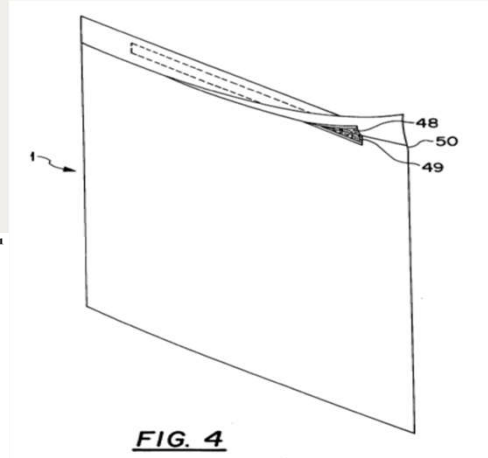
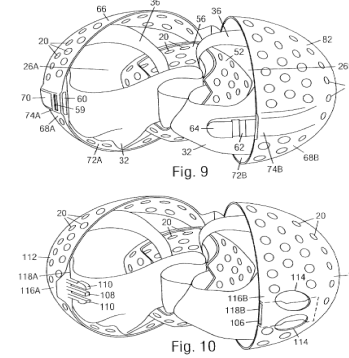

US 2004/0264815 A1  
(19) United States  
(12) Patent Application Publication (10) Pub. No.: US 2004/0264815 A1  
(43) Pub. Date: Dec. 30, 2004

(54) BRASSIERE LAUNDRY DEVICE  
(55) Filed: Apr. 26, 2004  
(56) References: Laureen Gibson, North Andover, MA  
(57) Abstract: A laundry device for protecting underwire bras from snagging, horizontal movement of the enclosure and the clothing contained therein during laundering.

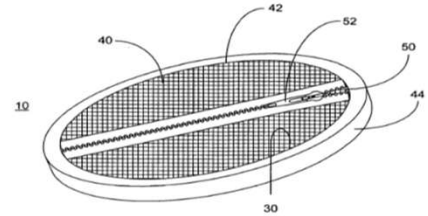

U.S. Patent May 22, 2001 Sheet 1 of 4 US 6,234,368 B1

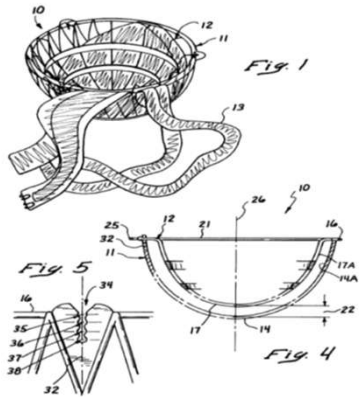

WO 2006/107286 2/3 PCT/TR2006/00004

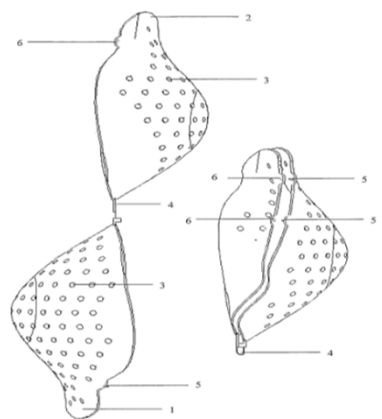

US 2003/009133 A1  
(19) United States  
(12) Patent Application Publication (10) Pub. No.: US 2003/009133 A1  
(43) Pub. Date: Mar. 27, 2003  
(21) Inventor: Yen-Yue Hsieh, Taipei (TW)  
(51) Int. Cl. 7: B65D 30/06  
(52) U.S. Cl. 2001  
(53) Publication Classification  
(54) LAUNDRY NET POCKET FOR A WASHING MACHINE  
(55) Filed: Sep. 27, 2001  
(56) References: Yen-Yue Hsieh, Taipei (TW)  
(57) Abstract: An improved structure of a net pocket for a laundry machine comprises of a laundry net pocket, support tubes and connections. These support tubes are provided on the inner side of the sewing mesh of the net pocket and connections are provided at where the support tubes are connected to connect the support tubes and provide a collar around the net pocket to inhibit previous snag, stretching and tearing of the laundry to improve a clean washing of the laundry.

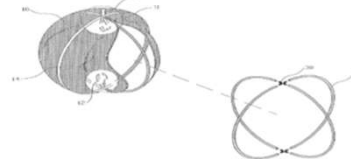

So sad

USA

Your dream solution for washing bras!



The Original BraBall®, the patented bra saver, will:

Europe

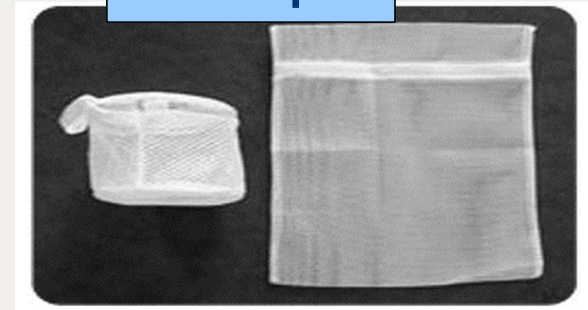

China

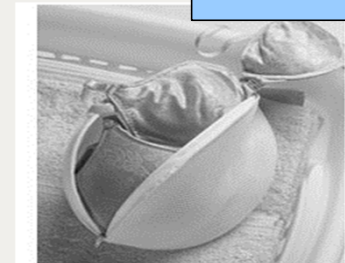

**BraBABY™**  
**WWW.BraBABY.COM**  
The best way to baby your bra

HOME ABOUT BraBABY™ CONTACT US BUY BraBABY™

Introducing the BraBABY™ ... the smart way to baby your bra!  
BraBABY™ is the revolutionary new washing system that protects your finest intimate apparel from the wear and tear of the washing machine.

BraBABY™ As Easy As 1, 2, 3!

1. Simply hook the bra straps together and place each cup around the end of the inner shell.
2. Then - Tuck the straps inside the shell
3. And snap the outer shell around the bra!

With its unique flow-through design, the BraBABY™ allows water to gently clean your delicates... While it protects them from the agitator and from the weight of the other clothes in the spin cycle, BraBABY™ is dryer safe. So you can baby your bras right from the washer to the dryer!

only \$19.95 each Buy 1, Get 1 FREE Shop Now

MORE INFO  
ORDER NOW  
BUY NOW AT AMAZON.COM

# Procedures

<b>Zaaknummer</b>	200.156.630/02 en 200.156.625/02
<b>Formele relaties</b>	Eerste aanleg: <a href="#">ECLI:NL:RBDHA:2014:11941</a> , Meerdere afhandelingswijzen
<b>Rechtsgebieden</b>	Intellectueel-eigendomsrecht
<b>Bijzondere kenmerken</b>	Hoger beroep
<b>Inhoudsindicatie</b>	Gedaagde/ verweerder in hoger beroep sub 2 F. heeft in 2003 een internationale octrooiaanvraag gedaan met als titel "PHARMACEUTICAL COMPOSITIONS INCLUDING LOW DOSAGES OF DESMOPRESSIN", waarin hij staat genoemd als uitvinder en eerste aanvrager. Deze aanvraag heeft geleid tot een Europese octrooiaanvraag, tot de daarvan afgesplitste aanvragen en tot aanvragen buiten Europa in Australië, Canada, Japan en China. De andere gedaagden/ verweerders in hoger beroep zijn rechtsopvolgers van F. (geweest). Eiseres/appellante Ferring meent dat de rechten op de aanvragen aan haar toekomen omdat F. het in de octrooiaanvragen neergelegde onderwerp en de daarvoor benodigde kennis heeft overgenomen van en ontleend aan (werknemers van) de Ferring-Groep en heeft, kort gezegd, de octrooiaanvragen opgeëist. De rechtbank heeft het gevorderde afgewezen, het hof wijst dit toe.

# Overdracht

Anlage 2: Bestätigung und Zustimmungserklärung von [redacted] im Zusammenhang mit dem Erwerb der Alleininhaberschaft an den Vertragsschutzrechten

## Bestätigung und Zustimmungserklärung

1. Die [redacted] (SchutzrechtsinhaberIn und übertragendes Unternehmen) und die [redacted] (übernehmendes Unternehmen) haben mit Vertrag vom 17.09.2024 die vollständige Übertragung folgender Schutzrechte (Patentanmeldungen/Patente/Markenanmeldungen/Marken) auf die [redacted] wirksam vereinbart:
2. Die [redacted] bestätigt den vollständigen Übergang der vorstehend aufgeführten Schutzrechte auf die [redacted] und erteilt hiermit gegenüber den zuständigen Ämtern ihre Zustimmung zur Eintragung der [redacted] als neue und alleinige Inhaberin der Schutzrechte.

# Algemene voorwaarden

- 5.1.2** Tenzij er sprake is van Derden Producten, blijven voor elke opdracht door [ ] uitgevoerd waar en wanneer dan ook, ongeacht of er sprake is van de oplevering van een bestaand Product dan wel een nog te ontwikkelen Product, alle daaruit voortvloeiende intellectuele eigendomsrechten, industriële eigendomsrechten en andere rechten bij [ ] berusten.
- 5.1.6** Indien [ ], Opdrachtgever dan wel derden functionele verbeteringen dan wel andere wijzigingen in de Producten aanbrenge[n], blijven de op de verbeterde dan wel gewijzigde Producten rustende intellectuele eigendomsrechten, industriële eigendomsrechten en andere rechten in casu ongewijzigd bij [ ] berusten dan wel de derde rechthebbende. Indien voornoemde rechten niet bij [ ] dan wel een derde rechthebbende berusten, zal Opdrachtgever kosteloos zorgdragen voor de overdracht van voornoemde rechten aan [ ] dan wel de derde rechthebbende.

# NDA

- 5.3 This Agreement is effective as from the Effective Date. Unless otherwise provided in this Agreement, this Agreement shall remain in force for a period of four (4) years after the Effective Date of this Agreement, unless the Purpose has achieved earlier

# NDA

....Party A will be informed about "The Secret"....

....Party A is aware of the fact the information is not yet in the public domain ....

....Party A will honour the IP rights of Party B....



# NDA

## 20.1 Obligation of Confidentiality

Each Party undertakes and agrees:

- (a) to hold in strict confidence all Confidential Information of the other Party and not to disclose or permit or cause such Confidential Information to be disclosed to any person except as permitted under this Clause 20; and
- (b) not to use the Confidential Information (including duplicating, reproducing, distributing, disseminating or directly or indirectly deriving information from the Confidential Information), except to the extent necessary to comply with, or exercise its rights under, the Contract,



# Licentie

- One point five percent (1,5%) on Net Sales of Products and Services during the Royalty Term; and
- Seven and a half percent (7,5%) of Non-Sales License Income during the Royalty Term up to clinical phase II stage;
- Three point seventy-five percent (3,75) of Non-Sales License Income during the Royalty Term after clinical phase II stage;



Vragen?

activate  
your  
ideas



**Annelies de Bosch Kemper**  
Attorney-at-law, Senior Associate  
[a.deboschkemper@vo.eu](mailto:a.deboschkemper@vo.eu)



**Break**

**activate  
your  
ideas**



**Annelies de Bosch Kemper**  
**Attorney-at-law, Senior Associate**  
[a.deboschkemper@vo.eu](mailto:a.deboschkemper@vo.eu)

# Herstel

Hoe voorkom je verval?

activate  
your  
ideas



**Annelies de Bosch Kemper**  
Attorney-at-law, Senior Associate  
[a.deboschkemper@vo.eu](mailto:a.deboschkemper@vo.eu)

## 23 lid 1 ROW

Indien de aanvrager of de houder van een octrooi dan wel de houder van een Europees octrooi, ondanks het betrachten van alle in de gegeven omstandigheden geboden zorgvuldigheid, niet in staat is geweest een termijn ten opzichte van het bureau of het bureau bedoeld in artikel 99 in acht te nemen, wordt op zijn verzoek door het bureau in de vorige toestand hersteld, indien het niet in acht nemen van de termijn ingevolge deze rijkswet rechtstreeks heeft geleid tot het verlies van enig recht of rechtsmiddel.

## Het beslismodel van OCNL

- 1) Is de persoon die verantwoordelijk is voor het missen van de termijn goed opgeleid, goed toegerust, ervaren en accuraat?
- 2) Was de fout die het verval veroorzaakte verschoonbaar/onopzettelijk (er is bijvoorbeeld niet besloten om het octrooi in Nederland te laten vervallen/niet te valideren)?

Als het antwoord op één of beide vragen negatief is, wordt de restauratie geweigerd.

## Het beslismodel van OCNL

3) Was de fout die het verval veroorzaakte voorzienbaar (bijv. geen overmacht)?

Als het verzuim niet te voorzien was, wordt het verzoek ingewilligd.



## Het beslismodel van OCNL

- 4) Is er een goed georganiseerde procedure? Deze procedure moet onder andere een onafhankelijke controle op de juistheid van alle ingevoerde gegevens omvatten. Dit geldt voor alle stappen en alle partijen die bij de procedure betrokken zijn.
- 5) Kon die onafhankelijke controle de fout aan het licht brengen?
- 6) Waarom heeft de controle de omissie niet aan het licht gebracht?

Drie positieve antwoorden op de vragen 4-6 leiden over het algemeen tot herstel. Als één vraag met “nee” wordt beantwoord, wordt herstel geweigerd.





Vragen?

activate  
your  
ideas



**Annelies de Bosch Kemper**  
Attorney-at-law, Senior Associate  
[a.deboschkemper@vo.eu](mailto:a.deboschkemper@vo.eu)